

MCR 120 V2-DE_0622

MCR 120

Portables DAB+/UKW Radio mit
Bluetooth und wiederaufladbarer
Batterie

Bedienungsanleitung



Inhaltsverzeichnis

Vorwort.....	4
Zielgruppe dieser Bedienungsanleitung	4
Gestaltungsmerkmale dieser Bedienungsanleitung	5
Warnhinweise	6
Technische Daten.....	7
Richtlinien und Normen.....	8
Lieferumfang	9
Geräteübersicht.....	10
Hinweise zur Handhabung.....	13
Sicherheitshinweise.....	13
Bestimmungsgemäße Verwendung	17
Gerät zum Betrieb vorbereiten	18
Gerät aufstellen	18
Akku aufladen	20
Kopfhörer anschließen.....	21
Allgemeine Geräte-Funktionen	22
Gerät einschalten	22
Lautstärke einstellen.....	23
Uhrzeit einstellen.....	23

Funktionen.....	24
DAB+/DAB Radio	24
UKW-Radio.....	29
DAB/UKW-Sender speichern	33
Alarm Einstellungen	34
Bluetooth	37
Sleep-Timer.....	39
Systemeinstellungen	40
Fehlerbehebung	44
Probleme mit dem Gerät.....	44
Probleme mit dem Radio.....	45
Probleme mit Bluetooth.....	46
Gerät reinigen.....	47
Entsorgungshinweise	48
Ersatzteile & Zubehör	50

Vorwort

Diese Bedienungsanleitung hilft beim bestimmungsgemäßen und sicheren Gebrauch des Gerätes.

Die Bedienungsanleitung aufmerksam durchlesen und für den späteren Gebrauch aufbewahren.

Insbesondere müssen die enthaltenen Sicherheits- und Warnhinweise beachtet werden, um mögliche Gefahren beim Gebrauch des Gerätes abzuwenden.

Alle Marken- und Produktnamen sind Warenzeichen oder eingetragene Warenzeichen der jeweiligen Hersteller.

- Bluetooth is a registered trademark owned by Bluetooth SIG, Inc.

Zielgruppe dieser Bedienungsanleitung

Die Bedienungsanleitung richtet sich an jede Person, die das Gerät

- aufstellt,
- bedient,
- reinigt oder
- entsorgt.

Gestaltungsmerkmale dieser Bedienungsanleitung

Verschiedene Elemente der Bedienungsanleitung sind mit festgelegten Gestaltungsmerkmalen versehen. So kann leicht festgestellt werden, ob es sich um

normalen Text,

<Menüpunkte>,

- Aufzählungen oder

1. Handlungsschritte

handelt.

Warnhinweise

Die Warnhinweise in dieser Bedienungsanleitung sind gemäß nachfolgendem Schema aufgebaut:

GEFAHR

Das Signalwort „GEFAHR“ kennzeichnet eine Warnung vor unmittelbarer Lebensgefahr!

WARNUNG

Das Signalwort „WARNUNG“ kennzeichnet eine Warnung vor möglicher Lebensgefahr und/oder schweren irreversiblen Verletzungen!

VORSICHT

Das Signalwort „VORSICHT“ kennzeichnet eine Warnung vor möglichen mittleren und oder leichten Verletzungen!

ACHTUNG

Das Signalwort „*ACHTUNG*“ kennzeichnet mögliche Sachschäden.

Hinweis

„Hinweis“ kennzeichnet nützliche oder wichtige Informationen zum Produkt.

Technische Daten

Technische Änderungen und Irrtümer vorbehalten.

Die Abmessungen sind ungefähre Werte.

Portables DAB+/UKW Radio	
Abmessungen Gerät (Breite x Tiefe x Höhe)	150 x 34 x 80 mm
Gewicht	ca. 320 g
Umgebungstemperatur	+5 °C bis +35 °C
Relative Luftfeuchte (nicht kondensierend)	5 % bis 90 %
Spannungsversorgung	USB Typ-C DC 5 V / 1 A
Batteriebetrieb	Eingebaute wiederaufladbare Batterie (3,7 V / 2.200 mAh)
Lautsprecher	Ausgangsleistung 1,5 W RMS
DAB/DAB+ Frequenz	174 (5A) – 240 MHz (13F)
FM Frequenz	87,5 – 108 MHz
Antenne	Teleskopantenne ca. 45 cm
Kopfhörer	3,5 mm Klinke
Bluetooth Version	Version 5.0
Frequenz	2.4 GHz
Reichweite	ca. 10 m

Richtlinien und Normen



Dieses Gerät entspricht folgenden Richtlinien:

- EMV-Richtlinie 2014/30/EU
- Funkanlagenrichtlinie 2014/53/EU
- Niederspannungsrichtlinie 2014/35/EU
- Öko-Design Richtlinie 2009/125/EG
- RoHS-Richtlinie 2011/65/EU.

Der vollständige Text der EU-Konformitätserklärung ist unter der folgenden Internetadresse verfügbar:

<https://dual.de/konformitaetserklaerungen/>

Lieferumfang

Bitte erst das Gerät und alle Zubehörteile aus der Verpackung entnehmen.

Sicherstellen, dass alle nachfolgend aufgeführten Teile vorhanden sind:

- DAB+/UKW Radio mit Bluetooth,
- diese Bedienungsanleitung,
- USB-C Ladekabel.

Hinweis

Bei unvollständigem Lieferumfang bitte an den Hersteller wenden.

Geräteübersicht





Abb. 1: Geräteübersicht

1	Antenne
2	Lautstärkeregler -: Lautstärke senken +: Lautstärke erhöhen
3	Lautsprecher

4	 : Drücken: <ul style="list-style-type: none">• Betriebsartenwahl DAB / FM / Bluetooth Gedrückt halten: <ul style="list-style-type: none">• Ein- und Ausschalten
5	FAV: Drücken: <ul style="list-style-type: none">• Favoritenliste aufrufen Gedrückt halten: <ul style="list-style-type: none">• Favoriten speichern
6/7	 : Navigieren: <ul style="list-style-type: none">• im Menü• bei der Sender- und Titelauswahl
8	OK: Drücken: <ul style="list-style-type: none">• Bestätigung einer Aktion Gedrückt halten: DAB/UKW <ul style="list-style-type: none">• Vollständiger Sendersuchlauf Bluetooth <ul style="list-style-type: none">• Verbindung trennen
9/10/11/12	Festspeichertasten Aufrufen der eingespeicherten Sender 1 – 4

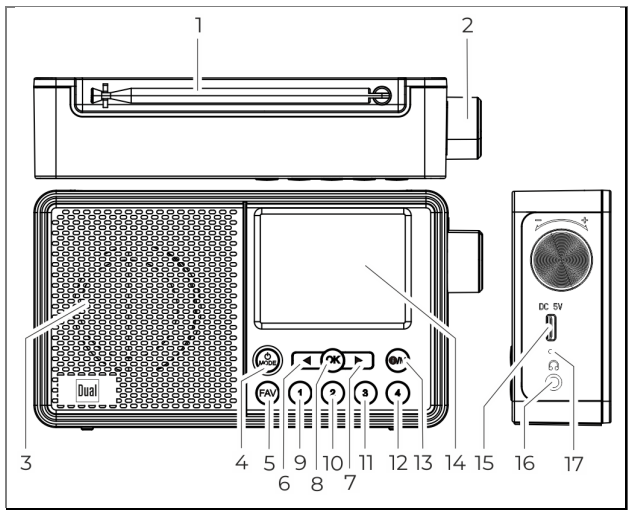
Geräteübersicht

13	 /M; Drücken: <ul style="list-style-type: none">• Informationen zu den Sendern• Menü verlassen Gedrückt halten: <ul style="list-style-type: none">• Menü öffnen
14	TFT-Farbdisplay mit Hintergrundbeleuchtung
15	DC 5 V IN: Netzanschluss für USB-C Ladekabel
16	Kopfhöreranschluss 3,5 mm
17	Status-LED

Hinweise zur Handhabung

Alle Sicherheitshinweise sorgfältig durchlesen und diese Bedienungsanleitung für spätere Fragen aufbewahren. Alle Warnungen und Hinweise in dieser Bedienungsanleitung befolgen.

Sicherheitshinweise

Sicherheitshinweise zur Aufstellung des Gerätes

- Um Feuergefahr und die Gefahr eines elektrischen Schlages zu vermeiden, das Gerät weder Regen noch sonstiger Feuchtigkeit aussetzen.
- Gerät nicht in der Nähe von Badewannen, Swimmingpools oder spritzendem Wasser in Betrieb nehmen.
- Keine offenen Brandquellen auf das Gerät stellen (z. B. brennende Kerzen).
- Keine Behälter mit Flüssigkeit auf das Gerät stellen (z. B. Blumenvasen). Diese könnten umfallen und die auslaufende Flüssigkeit könnte zu erheblicher Beschädigung bzw. zum Risiko eines elektrischen Schlages führen.
- Fremdkörper dürfen nicht in das Innere des Gerätes gelangen (z. B. Nadeln, Münzen etc.).
- Sollten Fremdkörper oder Flüssigkeit in das Gerät gelangen, sofort den Netzstecker aus der Steckdose ziehen. Das Gerät von qualifiziertem Fachpersonal überprüfen lassen, bevor es wieder in Betrieb genommen wird. Andernfalls besteht die Gefahr eines elektrischen Schlages.

Sicherheitshinweise zum Betrieb des Gerätes

- Musik nicht mit großer Lautstärke hören. Dies kann zu bleibenden Gehörschäden führen.
- Dieses Gerät ist nicht dafür bestimmt, durch Personen (einschließlich Kinder) mit eingeschränkten physischen, sensorischen oder geistigen Fähigkeiten oder mangelnder Erfahrung und/oder mangelndem Wissen benutzt zu werden.

Ausnahme:

Die Personen werden durch eine für ihre Sicherheit zuständige Person beaufsichtigt oder erhalten von ihr Anweisungen, wie das Gerät zu benutzen ist.

- Lassen Sie Kinder niemals unbeaufsichtigt dieses Gerät benutzen.
- Die Anschlusskontakte nicht mit metallischen Gegenständen oder den Fingern berühren. Die Folge können Kurzschlüsse sein.

Sicherheitshinweise zur Reparatur und Wartung

- Reparaturen und Wartungsarbeiten dürfen ausschließlich vom Kundendienst oder durch vom Hersteller autorisiertes Fachpersonal vorgenommen werden. Durch unsachgemäße Reparaturen können erhebliche Gefahren für den Benutzer entstehen.
- Niemals versuchen, ein defektes Gerät selbst zu reparieren. Immer an eine unserer Kundendienststellen wenden.
- Gerät auf keinen Fall öffnen. Dies darf nur vom Kundendienst oder durch vom Hersteller autorisiertes Fachpersonal vorgenommen werden. Andernfalls besteht die Gefahr eines elektrischen Schlages.
- Es ist verboten, Umbauten am Gerät vorzunehmen.
- Beschädigte Geräte bzw. beschädigte Zubehörteile dürfen nicht mehr verwendet werden.

Sicherheitshinweise zu Geräten mit integriertem Akku

- Benutzen, laden, lagern oder legen Sie die Batterie nicht in der Nähe von offenem Feuer oder in einem in der Sonne geparkten Fahrzeug usw. (d.h. in Umgebungen, in denen die Temperatur über 60°C steigen kann).
- Bei hohen Temperaturen werden die Sicherheitsmechanismen und Schutzvorrichtungen im Inneren der Batterie durch Korrosion beschädigt, was zu abnormalen chemischen Reaktionen in der Batterie und damit zu Brand, Explosion, Auslaufen oder Eruption der Batterieflüssigkeit und Wärmeentwicklung führen kann.
- Wenn die Sicherheitsmechanismen und Schutzvorrichtungen beschädigt sind, wird die Batterie unbrauchbar.
- In Umgebungen mit extrem hohen oder tiefen Temperaturen kann sich die Batteriekapazität verschlechtern, die Betriebsdauer verkürzen und möglicherweise sogar die Batterienutzungsdauer verringern.
- Lagern Sie das Gerät nicht im nahezu voll aufgeladenen Zustand. Es empfiehlt sich, die Batterie im nahezu entladenen Zustand zu lagern.
- Bei vollständig entladener Batterie besteht die Gefahr, dass sie sich überhaupt nicht mehr aufladen lässt. Um dies zu vermeiden, sollte die Batterie alle sechs Monate für mindestens fünf Minuten aufgeladen werden.
- Lagern Sie das Gerät an einem trockenen Ort.

Bestimmungsgemäße Verwendung

Dieses Gerät ist nur zum Gebrauch in geschlossenen Räumen, zum Empfang von DAB/DAB+/FM-Radiosendern und als Wiedergabegerät über Bluetooth bestimmt.

- Eine andere oder darüberhinausgehende Benutzung gilt als nicht bestimmungsgemäß.
- Das Gerät ist für den privaten Gebrauch konzipiert und nicht für gewerbliche Zwecke geeignet.

Gerät zum Betrieb vorbereiten

Gerät aufstellen

- Das Gerät auf einen festen, sicheren und ebenen Untergrund aufstellen.
- Für gute Belüftung sorgen. Die beim Betrieb entstehende Wärme muss durch ausreichende Luftzirkulation abgeführt werden. Deshalb darf das Gerät nicht abgedeckt oder in einem geschlossenen Schrank untergebracht werden. Für einen Freiraum von mindestens 10 cm um das Gerät sorgen.
- Das Gerät nicht auf weiche Oberflächen wie Teppiche, Decken oder in der Nähe von Gardinen und Wandbehängen aufstellen. Die Lüftungsöffnungen könnten dadurch verdeckt und notwendige Luftzirkulation kann dadurch unterbrochen werden. Dies könnte möglicherweise zu einem Gerätebrand führen.
- Das Gerät nicht in der Nähe von Wärmequellen wie Heizkörpern aufstellen.
- Direkte Sonneneinstrahlungen und Orte mit außergewöhnlich viel Staub vermeiden.
- Das Gerät ist für die Verwendung in trockener Umgebung und in gemäßigttem Klima vorgesehen und darf nicht in Räumen mit hoher Luftfeuchtigkeit sowie Tropf- oder Spritzwasser aufgestellt werden (z. B. Küche oder Sauna). Niederschläge von Kondenswasser und Spritzwasser können zur Beschädigung des Gerätes führen.
- Das Gerät nur auf den Gerätefüßen stehend betreiben.

- Die Gerätefüße können unter Umständen farbige Abdrücke auf bestimmten Möbeloberflächen hinterlassen. Schutz zwischen Ihren Möbeln und dem Gerät verwenden.
- Das Gerät nicht im Freien verwenden.
- Keine schweren Gegenstände auf das Gerät stellen.
- Wenn das Gerät von einer kalten in eine warme Umgebung gebracht wird, kann sich im Inneren des Gerätes Feuchtigkeit niederschlagen. In diesem Fall etwa eine Stunde warten, bevor das Gerät wieder in Betrieb genommen wird.
- Das Gerät bei Gewitter nicht an das Stromnetz anschließen.
- Zu hohe Lautstärke kann zu Gehörschäden führen.
- Das Gerät von anderen Geräten, die starke Magnetfelder erzeugen (z. B. Elektromotoren) fernhalten.

Akku aufladen

Hinweis

Der Akku muss vor der Verwendung mit dem mitgelieferten USB-C Ladekabel vollständig aufgeladen werden.

Der Akku muss geladen werden, wenn im Informationsmenü, erreichbar durch wiederholtes kurzes Drücken der Taste , „Batterie schwach“ steht.



Abb. 2: Akku aufladen

- Das USB-C Ladekabel in den USB-Anschluss (1) des Gerätes stecken.
- Die andere Seite des USB-C Ladekabels zum Laden mit einem kompatiblen USB-Netzteil verbinden.
- Die LED (2) leuchtet rot, während das Gerät geladen wird.
- Der Akku ist vollständig geladen, wenn die LED (2) erloschen ist.

ACHTUNG

Beschädigung des Gerätes

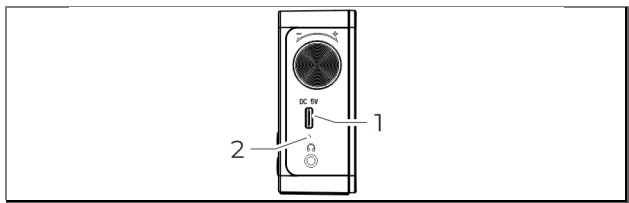
Beschädigung des Gerätes durch falsche Netzspannung.

- Sicherstellen, dass die Netzspannung mit den Angaben auf dem Steckernetzteil übereinstimmt.
-

Kopfhörer anschließen

VORSICHT



Gehörschäden!

Zu hohe Lautstärke kann, besonders in Verbindung mit Kopfhörern, zu Gehörschäden führen.

Die Gerätelautstärke vor der Verwendung von Kopfhörern auf den minimalen Wert einstellen.



Wird ein Kopfhörer (nicht im Lieferumfang) angeschlossen, ist der interne Lautsprecher stumm geschaltet.

Nur Kopfhörer mit einem 3,5 Millimeter-Klinkenstecker verwenden.

1. Den Kopfhörer am Kopfhöreranschluss  an der Seite des Gerätes anschließen.
2. Die Lautstärke auf den gewünschten Wert einstellen.

Allgemeine Geräte-Funktionen

Gerät einschalten

1. Zum Einschalten die Taste  am Gerät 1 – 2 Sekunden gedrückt halten.
 - Das Gerät wechselt in den zuletzt gewählten Modus und gibt den zuletzt eingestellten Sender wieder.
2. Zum Ausschalten die Taste  am Gerät 1 – 2 Sekunden gedrückt halten.
 - Befindet sich das Gerät im Akku-Modus, schaltet es sich komplett aus.
 - Ist das Gerät an das Stromnetz angeschlossen wechselt es in den Standby-Modus. Um das Gerät vollständig auszuschalten, die Taste  am Gerät lange drücken.

Hinweis

- Nach dem ersten Einschalten des Gerätes wechselt das Gerät automatisch in den DAB-Modus und führt einen vollständigen Sender-Suchlauf durch.

Lautstärke einstellen

Zum Einstellen der Lautstärke den Lautstärkeregler am Gerät auf – (leiser) oder + (lauter) drehen.

Uhrzeit einstellen

Die Uhrzeit wird automatisch aktualisiert, wenn am Standort des Gerätes ein DAB/FM-Signal empfangen werden kann.

Die Uhrzeit kann auch manuell eingestellt werden, siehe Kapitel „Uhrzeit/Datum“ auf Seite 41.

Funktionen

DAB+/DAB Radio

Das Radio unterstützt Digital Audio Broadcasting (DAB).

DAB ist die digitale Verbreitung von Audiosignalen. DAB+ ist die Weiterentwicklung von DAB in optimierter digitaler Audiokomprimierung.





Auf einem Frequenzblock können mehrere Programme verbreitet werden. Das Programmbündel wird Multiplex oder „Ensemble“ genannt. Jedes Mal, wenn ein „Ensemble“ gefunden wird, wird es in der unteren Hälfte des Displays angezeigt.

Das Radio in der Nähe eines Fensters positionieren und die Antenne vollständig ausziehen.

Hinweis

- Zur Verbesserung des Empfanges kann es notwendig sein, die Antenne in eine andere Richtung auszurichten.
- Nach dem ersten Einschalten des Gerätes wechselt das Gerät automatisch in den DAB-Modus und führt einen vollständigen Sender-Suchlauf durch.
- Ggf. unter www.dabplus.de/empfang/ den prognostizierten Empfang an Ihrem Standort prüfen.

DAB+/DAB-Sender wiedergeben







1. Ggf. die Taste  mehrfach drücken, um den DAB-Modus auszuwählen.
 - Die Taste OK drücken, um zu bestätigen.
2. Die Tasten  /  drücken, um die Senderliste anzuzeigen.
3. Die Tasten  /  drücken, um den gewünschten Sender auszuwählen.
4. Die Taste OK drücken, um den gewünschten Sender abzuspielen.

Sendersuchlauf (automatisch)

Beim automatischen Sendersuchlauf wird nach allen DAB-Band III-Kanälen gesucht.







1. Die Taste OK gedrückt halten.
 - Der Suchlauf startet.
 - Im Display wird die Anzahl der im Suchlauf gefundenen Sender angezeigt.
 - Nach Abschluss des Suchlaufs wird der erste Sender der Senderliste abgespielt.

Sendersuchlauf (manuell)

1. Um manuell nach DAB+/DAB-Sendern zu suchen, die Taste  gedrückt halten.
2. Die Tasten  /  drücken, um zum Menüpunkt <manuell einstellen> zu wechseln.
 - Die Taste OK drücken, um zu bestätigen.
3. Die Tasten  /  drücken, um die Frequenz auszuwählen.
 - Die Taste OK drücken, um zu bestätigen.
 - Die Signalstärke wird nun auf dem Display angezeigt. Ggf. das Gerät/die Antenne ausrichten.
 - Die gefundenen Sender werden der Senderliste hinzugefügt.
4. Die Taste  drücken, um zur Senderliste zu wechseln.
 - Die neu hinzugefügten Sender können jetzt abgespielt werden.

Inaktive Sender

Mit der Funktion "Inaktive Sender" können nicht mehr empfangbare Sender beim nächsten Suchlauf aus der Senderliste entfernt werden. Die Funktion ist z. B. bei einem Standortwechsel des Gerätes sinnvoll.

1. Die Taste /M gedrückt halten.
2. Die Tasten  /  drücken, um zum Menüpunkt <inaktive Sender> zu wechseln.
 - Die Taste OK drücken, um zu bestätigen.
3. Die Tasten  /  drücken, um zwischen <Nein> und <Ja> zu wählen.
 - Die Taste OK drücken, um zu bestätigen.
 - Bei der Auswahl <Ja> werden alle inaktiven Sender gelöscht.
4. Die Taste /M drücken, um das Menü zu verlassen.

Anzeige von Senderinformationen

Mit dem DAB+/DAB-Signal können zusätzliche Informationen von den Radiosendern übertragen werden.

- Die Taste /M wiederholt kurz drücken, um die Senderinformationen nacheinander anzuzeigen.

Die zuletzt ausgewählte Information bleibt im Display sichtbar, bis das Gerät ausgeschaltet wird.

Folgende Senderinformationen können angezeigt werden:

DLS/DLS+ Text

Senderabhängig z. B. der gerade gespielte Musiktitel und Interpret oder aktuelle Kurznachrichten

Signalstärke

Balkenanzeige der Signalstärke des aktuellen Senders

Programmtyp (PTY)

Anzeige des Programmtyps des aktuellen Senders, z. B. POP, NEWS etc

Standort des Senders

Anzeige des Standortes des Senders z. B. Deutschland

Kanalnummer / Frequenz

Anzeige der Kanalnummer und der Frequenz des aktuellen Senders

Signalfehler

Anzeige der Signalfehler

Audiobitrate

Anzeige der digitalen Audiobitrate, die aktuell empfangen wird

Uhrzeit

Anzeige der Uhrzeit

Datum

Anzeige des aktuellen Datums

UKW-Radio

Das Radio eignet sich zum Empfang von UKW-Radiosendern.

Das Radio in der Nähe eines Fensters positionieren und die Antenne vollständig ausziehen.

Hinweis

- Zur Verbesserung des Empfanges kann es notwendig sein, die Antenne in eine andere Richtung auszurichten.

UKW-Sender wiedergeben

1. Ggf. die Taste  wiederholt drücken, um den FM-Modus auszuwählen.
 - Die Taste OK drücken, um zu bestätigen.
- Auf dem Display wird der Sendername oder die Frequenz angezeigt.

Sendersuchlauf (automatisch)

1. Die Taste OK gedrückt halten, um den automatischen Sendersuchlauf zu starten.
 - Der automatische Sendersuchlauf startet.
2. Die gefundenen Sender werden automatisch in der Favoritenliste gespeichert.
 - Der letzte gefundene Sender wird abgespielt.

Sendersuchlauf (manuell)





1. Die Tasten ◀/▶ drücken, um Frequenzeinstellungen vorzunehmen.
 - Drücken, um das Frequenzband um jeweils 0,05MHz durchzugehen.
 - Gedrückt halten, um zum jeweils nächsten empfangbaren Sender zu wechseln.
- Die Taste OK drücken, um den nächsten empfangbaren Sender zu suchen.

Suchlauf-Einstellung

Die Empfindlichkeit des Sendersuchlaufs ist einstellbar.

1. Die Taste ⓘ/M gedrückt halten.
2. Die Tasten ◀/▶ drücken, um den Menüpunkt <Suchlauf-Einstellung> auszuwählen.
3. Die Tasten ◀/▶ drücken, um zwischen den Einstellungen <Nur kräftige Sender> oder <Alle Sender> auszuwählen.
 - Die Taste OK drücken, um zu bestätigen.
4. Die Taste ⓘ/M drücken, um das Menü zu verlassen.

Audio-Einstellung

1. Die Taste  gedrückt halten.
2. Die Tasten  drücken, um den Menüpunkt <Audio-Einstellung> auszuwählen.
3. Die Tasten  drücken, um zwischen <Stereo> oder <Mono> auszuwählen.
 - Die Taste OK drücken, um zu bestätigen.
4. Die Taste  drücken, um das Menü zu verlassen.

Anzeige von Senderinformationen

Mit dem UKW-Signal können zusätzliche Informationen von den Radiosendern übertragen werden.

Die Taste /M wiederholt kurz drücken, um die Senderinformationen nacheinander anzuzeigen.

Folgende Senderinformationen können angezeigt werden:

DLS/DLS+ Text

Senderabhängig z. B. der gerade gespielte Musiktitel und Interpret oder aktuelle Kurznachrichten

Signalstärke

Balkenanzeige der Signalstärke des aktuellen Senders

Programmtyp (PTY)

Anzeige des Programmtyps des aktuellen Senders z. B. POP, NEWS, etc

MONO/STEREO

Der Sender wird in Mono / Stereo empfangen

Uhrzeit

Anzeige der Uhrzeit

Datum

Anzeige des aktuellen Datums



DAB/UKW-Sender speichern

Es können jeweils 20 DAB- und UKW-Sender im Gerät gespeichert werden. Die Sender werden in zwei unabhängigen Senderlisten getrennt für DAB- und UKW-Sender gespeichert. Außerdem ist es möglich 4 Festspeichertasten individuell zu belegen.

Sender speichern

1. Den Sender (DAB oder UKW), der gespeichert werden soll, auswählen.
2. Die Taste FAV gedrückt halten, bis im Display die Favoritenliste angezeigt wird.
3. Die Tasten ◀/▶ drücken, um den gewünschten Speicherplatz (1 – 20) auszuwählen.
4. Die Taste OK drücken, um den Sender auf dem gewünschten Speicherplatz zu speichern.
5. Oder eine der Tasten 1 ... 4 am Gerät gedrückt halten, bis im Display der Text <Sender gespeichert> angezeigt wird.

Gespeicherte Sender aufrufen









1. Die Taste  drücken, um zwischen dem FM- oder DAB-Modus auszuwählen.
2. Die Taste FAV kurz drücken.
 - Im Display wird jetzt die Favoritenliste angezeigt.
3. Die Tasten  /  drücken, um den gewünschten Speicherplatz (1 – 20) auszuwählen.
4. Die Taste OK drücken, um den gewünschten Speicherplatz auszuwählen.
5. Oder eine der Tasten 1 ... 4 am Gerät drücken.

Alarm Einstellungen

Das MCR 120 verfügt neben einer Uhr mit Datumsanzeige über zwei einstellbare Weckalarne mit Schlummerfunktion.

Als Weckton für jeden Wecker kann wahlweise das DAB/UKW-Radio oder ein Signalton verwendet werden.

Weckzeit einstellen und Ein-/Ausschalten

1. Die Taste /M gedrückt halten.
2. Die Tasten  /  drücken, um den Menüpunkt <Wecker> auszuwählen.
 - Die Taste OK drücken, um zu bestätigen.
3. Die Tasten  /  drücken, um <Wecker 1> oder <Wecker 2> auszuwählen.
 - Die Taste OK drücken, um zu bestätigen.
4. Jetzt mit den Tasten  /  nacheinander folgende Einstellungen vornehmen und durch Drücken der Taste OK bestätigen:
 - Wecker: <Ein>, <Aus>
 - Weckzeit: <00:00>
 - Quelle: <Weckton>, <DAB> oder <FM>
 - Frequenz: <Täglich>, <Werktage>, <Wochenende> oder <Einmal>
 - Lautstärke: <0 – 20>
5. Die Taste /M drücken, um das Menü zu verlassen.

Die Taste OK drücken, um den Alarm abzustellen und das Radio in den Schlummer-Modus zu schalten.

Hinweis

Ist der als Weckton eingestellte DAB-Sender nicht verfügbar, ertönt nach kurzer Zeit der Weckton (Buzzer).

Schlummerfunktion (Snooze)

1. Die Taste OK drücken, um einen Alarm vorübergehend auszuschalten.
 - Mit den Tasten ◀ / ▶ kann die Dauer eingestellt werden (5 – 30 Minuten).
 - Das Radio kehrt in den Standby-Modus zurück. Wenn der Countdown 0 (Null) erreicht, wird der Alarm erneut ausgelöst.
2. Die Taste  drücken, um den Alarm endgültig abzustellen und das Radio in den Standby-Modus zu schalten.

Hinweis

Die Weckfunktion steht nur zur Verfügung, wenn das Gerät an das Stromnetz angeschlossen ist und sich im Standby-Modus befindet. Im Akkubetrieb steht die Weckfunktion nicht zur Verfügung.

Bluetooth

Das Radio muss mit einem Bluetooth-Gerät gekoppelt werden, bevor eine Übertragung möglich ist.

1. Ggf. die Taste  mehrfach drücken, um den Bluetooth-Modus auszuwählen.
 - Die Taste OK drücken, um zu bestätigen.
 - Es ertönt ein Signalton, wenn das Radio zur Kopplung bereit ist.
2. Auf dem Smartphone/Tablet nach Bluetooth-Geräten in der Nähe suchen.
 - Wenn das Radio gefunden wird, zeigt Ihr Gerät den Namen <Dual MCR 120>.
3. Am Smartphone/Tablet das Radio auswählen.
 - Es ertönt ein Signalton, wenn die Kopplung erfolgreich war.

Musik/Audiosignale wiedergeben

- Am Smartphone / Tablet eine Mediaplayer-App öffnen und die Wiedergabe starten.
- Die Lautstärke an beiden Geräten regeln.

Über die Bluetooth-Verbindung können die Grundfunktionen wie Play/Pause und die Titelauswahl gesteuert werden.

Hinweis

Die verfügbaren Steuerungsfunktionen hängen u. a. von der gewählten Mediaplayer-App ab. Ggf. stehen nicht alle Funktionen zur Verfügung.

Bedienung

- Die Taste OK drücken, um die Wiedergabe zu pausieren oder fortzusetzen.
- Die Tasten ◀/▶ drücken, um den vorherigen bzw. nächsten Titel auszuwählen.





Hinweis

Die Bluetooth-Verbindung kann durch Drücken und Halten der Taste OK am Gerät getrennt werden.

Sleep-Timer



Der Sleep-Timer setzt das Radio nach einer gewählten Zeit in den Standby-Modus.

Der Sleep-Timer kann zwischen 15 und 120 Minuten eingestellt werden.

1. Die Taste  gedrückt halten.
2. Die Tasten  drücken, um den Menüpunkt <Sleep> auszuwählen.
 - Die Taste OK drücken, um zu bestätigen.
3. Mit den Tasten  die gewünschte Zeit auswählen und die Auswahl durch Drücken der Taste OK bestätigen.
 - Mögliche Auswahl: <AUS, 15, 30, 45, 60, 1 Stunde 15 Minuten, 1 Stunde 30 Minuten, 1 Stunde 45 Minuten, 2 Stunden>.
4. Die Taste  drücken, um das Menü zu verlassen.



Systemeinstellungen

Das Menü kann im DAB-Modus, im UKW-Modus und im Bluetooth-Modus aufgerufen werden.

1. Die Taste  gedrückt halten.
2. Im Menü <Einstellungen> die Tasten  drücken, um den gewünschten Menüpunkt auszuwählen.
 - Die Taste OK drücken, um zu bestätigen.

Beleuchtung

Die Beleuchtung kann in Dauer des Abschaltens/Niveaus angepasst werden.

1. Im Menü <Einstellungen> die Tasten  drücken und <Beleuchtung> anwählen.
 - Die Taste OK drücken, um zu bestätigen.
2. Die Tasten  drücken, um zwischen <Abschaltung> oder <Niveau> zu wechseln:
 - <Abschaltung>: Abschaltung der Beleuchtung (Immer an, 10, 20, 30, 45, 60, 90, 120, 180 Sekunden) auswählen
 - <Niveau>: Einstellung des Niveaus (Niedrig, Mittel, Hoch) der Beleuchtung auswählen.

Uhrzeit/Datum

Die Uhrzeit und das Datum kann entweder manuell oder automatisch über DAB/UKW eingestellt werden.

1. Im Menü <Einstellungen> die Tasten ◀/▶ drücken und <Uhrzeit/Datum> anwählen.
 - Die Taste OK drücken, um zu bestätigen.
2. Die Tasten ◀/▶ drücken, um zwischen den Optionen der Zeiteinstellung zu wechseln:
 - <Zeit/Datum einstellen>: Manuelle Zeit-/Datumseinstellung.
 - <Stundensystem>: Anzeigeformat (12 / 24 Stunden) der Uhrzeit auswählen.
 - <Datumsformat einst.>: Anzeigeformat (dd-mm-yyyy, mm - dd-yyyy oder yyyy-mm-dd) des Datums auswählen.
 - <Uhrstil.>: Anzeigeformat (Analog oder Digital) der Uhr auswählen.
 - <Autom. Update>: Automatische Zeit-/Datumseinstellung. Auswahlmöglichkeiten: <Update vom Radio> <Kein Update>.
3. Die Taste ⓘ/M drücken, um das Menü zu verlassen.

Sprache einstellen

Im Menü <Sprache> kann die Menüsprache des Gerätes ausgewählt werden.

Folgende Sprachen sind verfügbar:

Englisch, Deutsch, Französisch, Norwegisch, Italienisch, Schwedisch, Dänisch, Polnisch, Finnisch.

1. Im Menü <Einstellungen> die Tasten ◀/▶ drücken und <Sprache> anwählen.
 - Die Taste OK drücken, um zu bestätigen.
2. Die Tasten ◀/▶ drücken und die gewünschte Sprache auswählen.
 - Die Taste OK drücken, um zu bestätigen.

EQ (Equalizer) einstellen

1. Im Menü <Einstellungen> die Tasten ◀/▶ drücken und <EQ> anwählen.
 - Die Taste OK drücken, um zu bestätigen.
2. Die Tasten ◀/▶ drücken und den gewünschten Klang (Normal, Klassik, Pop, Jazz, Rock, Mittig, Soundtrack oder Nachrichten) auswählen.
 - Die Taste OK drücken, um zu bestätigen.

Gerät zurücksetzen (Werkseinstellung)

1. Im Menü <Einstellungen> die Tasten ◀/▶ drücken und <Werkseinstellung> anwählen.
 - Die Taste OK drücken, um zu bestätigen.
2. Mit dem Tasten ◀/▶ <Ja> auswählen.
 - Die Taste OK drücken, um zu bestätigen.
 - Im Display wird <Werkseinstellung> angezeigt und das Gerät startet neu.

Software-Version anzeigen

1. Im Menü <Einstellungen> die Tasten ◀/▶ drücken und den Menüpunkt <Systemversion> auswählen.
 - Die Taste OK drücken, um zu bestätigen.
 - Im Display wird jetzt die Software-Version des Gerätes angezeigt.

Fehlerbehebung

Probleme mit dem Gerät

Symptom	Mögliche Ursache/Abhilfe
Gerät lässt sich nicht einschalten	Der Akku ist leer und muss aufgeladen werden.
Kein Ton zu hören	Lautstärke erhöhen. Falsche Quelle gewählt. Gewünschte Quelle am Gerät wählen.
Störgeräusche zu hören	In der Nähe des Gerätes sendet ein Mobiltelefon oder ein anderes Gerät störende Radiowellen aus. Mobiltelefon oder das Gerät aus der Umgebung des Gerätes entfernen.
Andere Störungen, laute Geräusche oder gestörte Display-Anzeige	Elektronische Bauteile des Gerätes sind gestört. Gerät ausschalten, ca. 10 Sekunden warten, wieder einschalten.

Probleme mit dem Radio

Symptom	Mögliche Ursache/Abhilfe
Kein DAB/FM-Radioempfang	<ul style="list-style-type: none"> • Antenne komplett ausziehen. • Gerät näher an das Fenster stellen. • Empfangsmöglichkeit auf www.dabplus.de/empfang/ prüfen.
DAB/FM-Radioempfang ist schlecht	<ul style="list-style-type: none"> • Überprüfen, ob die Antenne komplett ausgefahren ist. • Antenne anders positionieren. • Überprüfen, ob andere Geräte (Lampen, Haushaltsgeräte) den Empfang stören.
Kein Ton/Sound	<ul style="list-style-type: none"> • Die Lautstärke höherstellen.
Das Gerät funktioniert, aber einige Sender können nicht abgespielt werden.	<ul style="list-style-type: none"> • Der Radiosender sendet nicht. • Die Radiosender wurden zwar bei einem Suchlauf gefunden, können aber mangels Signalstabilität nicht abgespielt werden. Ggf. Gerät/Antenne neu positionieren.

Probleme mit Bluetooth

Symptom	Mögliche Ursache/Abhilfe
Kein Ton	<p>Sicherstellen, dass das Bluetooth-Gerät gepairt und verbunden ist. Prüfen, ob das Smartphone für das Streamen von Audio über Bluetooth eingerichtet ist.</p> <p>Die Lautstärke des Bluetooth-Gerätes und des Dual MCR 120 regeln.</p> <p>Mit MODUS zur Quelle Bluetooth schalten.</p> <p>Sicherstellen, dass das Bluetooth-Gerät in Reichweite ist.</p>
Müssen die Geräte jedes Mal erneut „gepairt“ werden?	<p>Ist ein Gerät einmal gepairt, muss es normalerweise nicht noch einmal gepairt werden. Das Smartphone muss wieder mit dem Dual MCR 120 verbunden werden.</p> <p>Dazu ggf. hierfür "Dual MCR 120" aus der Liste wählen. Bei den meisten Geräten erfolgt dies automatisch.</p>
Allgemein	<p>Das Gerät kann nur eine Verbindung zu einem Bluetooth-Gerät gleichzeitig herstellen.</p> <p>Die Kompatibilität kann nicht für alle Bluetooth-Geräte garantiert werden.</p>

Gerät reinigen

WARNUNG

Gefahr durch elektrische Spannung!

Um die Gefahr eines elektrischen Schlages zu vermeiden, darf das Gerät nicht mit einem nassen Tuch oder unter fließendem Wasser gereinigt werden.

Vor dem Reinigen immer das USB-Netzteil aus der Steckdose ziehen.

ACHTUNG

Beschädigung von Bauteilen!

Keine Scheuerschwämme, Scheuerpulver und Lösungsmittel wie Alkohol oder Benzin zur Reinigung verwenden.

Das Gehäuse nur mit einem weichen, mit Wasser angefeuchteten Tuch, reinigen.

Entsorgungshinweise

Entsorgung der Verpackung



Lebensgefahr durch Ersticken!

Erstickungsgefahr durch Folien und andere Verpackungsmaterialien.

- Verpackung und deren Teile nicht Kindern überlassen.
-

Das Gerät wurde beim Transport durch die Verpackung geschützt. Alle eingesetzten Materialien sind umweltverträglich und wieder verwertbar. Die Verpackung umweltgerecht entsorgen. Beim Händler oder über die kommunale Entsorgungseinrichtung nach Möglichkeiten einer umwelt- und sachgerechten Entsorgung der Verpackung erkundigen.

Entsorgung des Gerätes

Altgeräte sind kein wertloser Abfall. Durch umweltgerechte Entsorgung können wertvolle Rohstoffe wiedergewonnen werden.



Dieses Gerät ist entsprechend der Richtlinie 2012/19/EU über Elektro- und Elektronik-Altgeräte (WEEE) gekennzeichnet.

Dieses Produkt darf am Ende seiner Lebensdauer nicht über den normalen Haushaltsabfall entsorgt werden, sondern muss an einem Sammelpunkt für das Recycling von elektrischen und elektronischen Geräten abgegeben werden.

Das Symbol auf dem Produkt, der Gebrauchsanleitung oder der Verpackung weist darauf hin.

Die Werkstoffe sind gemäß ihrer Kennzeichnung wiederverwertbar. Mit der Wiederverwendung, der stofflichen Verwertung oder anderen Formen der Verwertung von Altgeräten wird ein wichtiger Beitrag zum Schutz der Umwelt geleistet.

Beim Händler oder über die kommunale Entsorgungseinrichtung nach Möglichkeiten einer umwelt- und sachgerechten Entsorgung des Gerätes erkundigen.

Vor der Entsorgung des Gerätes die Batterien entfernen.

Ersatzteile & Zubehör

Die Verfügbarkeit von passendem Zubehör und Ersatzteilen für Ihr Gerät können Sie rund um die Uhr unter <https://dual.de/shop/> erfragen.

Bitte beachten Sie, dass wir nur an eine Anschrift innerhalb von Deutschland versenden können.

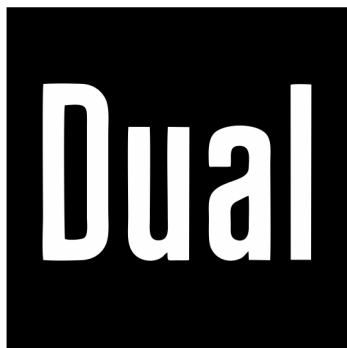

Hersteller

DUAL GmbH · Hauptstraße 1 · D-86925 Fuchstal ·
www.dual.de

Servicehotline: 08191 / 915 777 0 ·

E-Mail: support@dual.de